

Vägg- & takgaller

Aluminiumgaller i olika utföranden

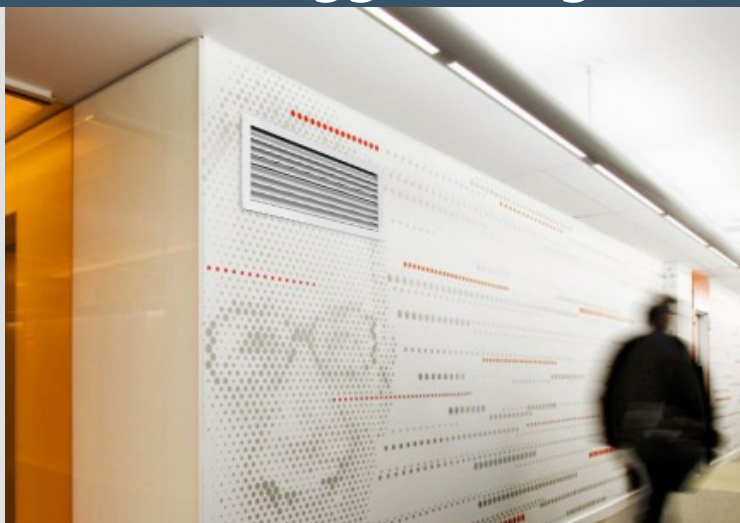

Nyckeltal

Väggaller: VGT-IV

Ytbeläggning: Std natureloxerad aluminium. Vid önskemål kan gallret pulverlackeras i valfri RAL-kulör (tillval)

Andra tillval: Fjädrar

InventiAirs patenterade galler används som komponent i många av våra egna produkter, men kan även användas separat i vägg eller tak.

Profilernas utformning riktar luften 90 grader längs golvet eller väggen och vars luftriktning enkelt kan anpassas för att uppnå absolut dragfrihet. Denna teknik optimerar luftens distribution i rummet, med en effektivare ventilationsprincip än traditionella galler som riktar luften rakt upp.

Gallret är tillverkat av natureloxerade aluminiumprofiler, för att motstå hög belastning och dagligt slitage.

VGT-IV

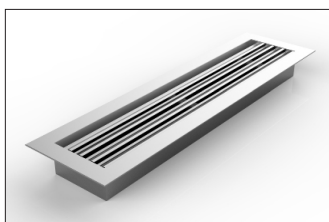

Ram: VGT **Lamell:** IV

Tak- eller väggplacerade galler (H=35 mm)

- Fixerade breddmått se sid 2
- Längd efter önskemål

Används bl.a. i Wall, Home, Cathedra & Longus

Beställning/offert

- Val av galler (lamell & ram)
- Bredd & längd (mm)

- Antal galler (st)
- Ytbehandling (anodiserat eller pulverlackerat)
- Tillval (förborrade hål för skruvfästning, fjädrar etc.)

Vägg/takgaller VGT-IV - MED ram/fläns

Galler anpassat för vägg- eller enklare golvmontage. Ramen ger produkten ett stilrent uttryck och förenklar installation (döljer eventuella ojämnheter i golvöppningen).

Bredden finns i fixerade mått som standard (se tabell nedan), men kan även fås i annan bredd (tillval).

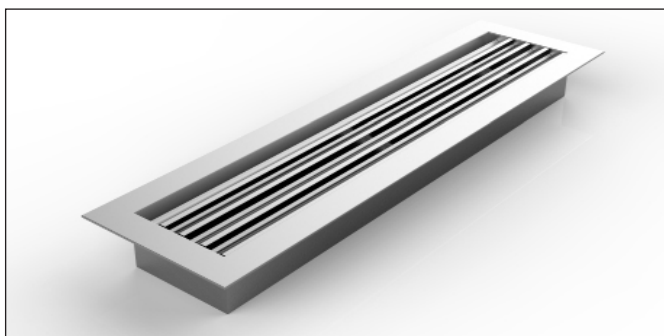

Bredd (B)	Spalter	Längd (L)	Produktnamn
○ 50	1	valfritt	VGT-IV-50
○ 70	2	valfritt	VGT-IV-70
○ 89	3	valfritt	VGT-IV-89
○ 109	4	valfritt	VGT-IV-109
○ 128	5	valfritt	VGT-IV-128
○ 148	6	valfritt	VGT-IV-148
○ 167	7	valfritt	VGT-IV-167
○ 187	8	valfritt	VGT-IV-187
○ 206	9	valfritt	VGT-IV-206
○ 226	10	valfritt	VGT-IV-226

Mått avser stosmått (mm). Hålmått + 1-3 mm.
Breddmåtten kan anpassas utifrån ditt specifika projekt.

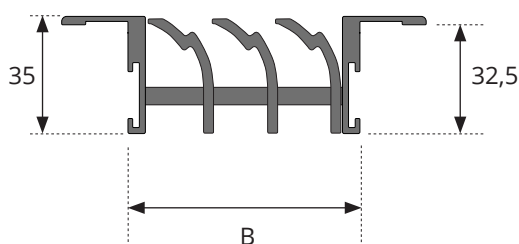

Gallret kan kompletteras med fjädrar (tillval) för enkel infästning.

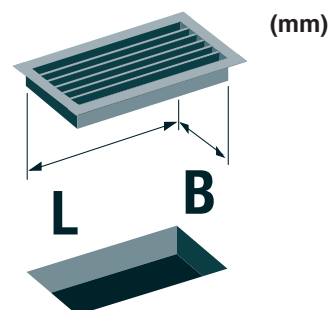

Lameller

VGT-IV är ett tak- eller väggplacerat galler med ram/fläns som består av en tunnare profil anpassad för lägre belastning.

Placering: Tak, vägg eller golv (mindre galler)

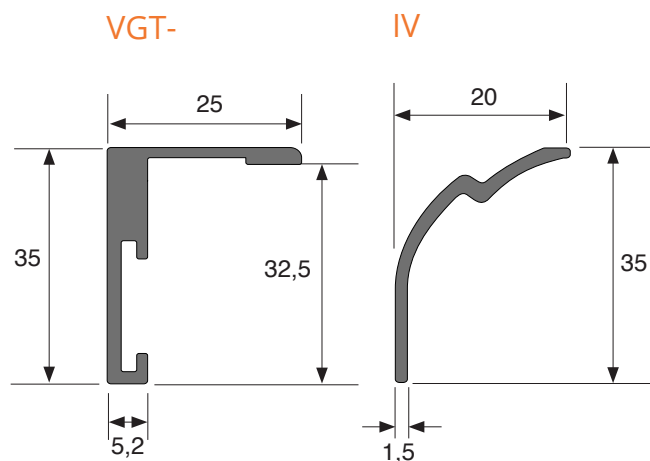

Produktbenämning

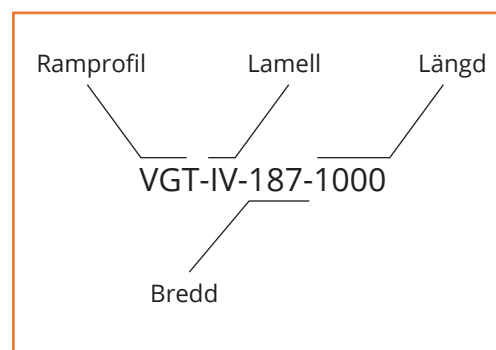

Exempel: Gallret betecknas VGT-IV-187-1000 med bredd 187 mm och 1000 mm i längd.

Kapacitet- & injusteringsdiagram

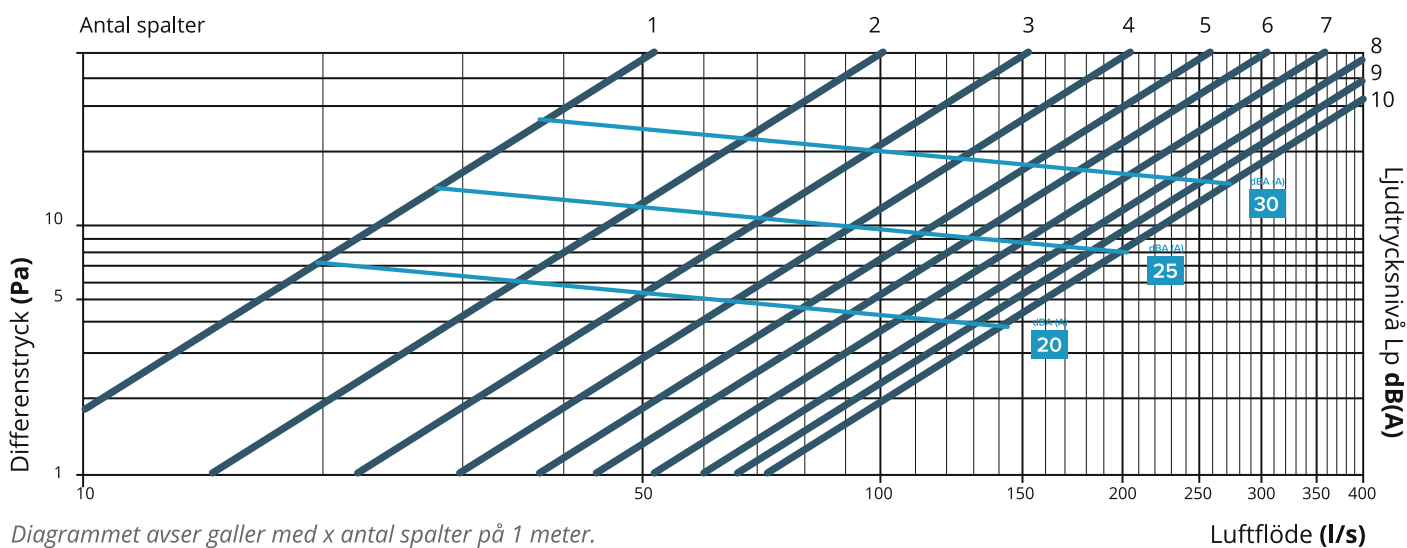

K-faktor

1 spalt	2 spalter	3 spalter	4 spalter	5 spalter	6 spalter	7 spalter	8 spalter	9 spalter	10 spalter
7,45	14,90	22,35	29,80	37,35	44,70	52,15	59,60	67,05	74,50