

## MinMax

Tyst 2-lägesspjäll för behovsanpassning



### Nyckeltal

<b>Anslutning:</b>	100, 125, 160, 200, 250, 315 & 400 (mm)
<b>Tilluftflöde:</b>	5 - 250 l/s
<b>Tryckområde:</b>	10 - 300 Pa
<b>Ljudnivå:</b>	Alltid under 30 dB(A)
<b>Motor:</b>	24 V eller 230 V
<b>Ytbehandling:</b>	Förzinkad stålplåt

MinMax finns i MagiCADs databas.

MinMax är ett extremt tyst 2-lägesspjäll. Den smarta konstruktionen är försedd med dysor, vilket gör att ingen ljuddämpare behövs. När spjället är "stängt" avger spjället ett min-flöde, som även kan justeras genom att dysor pluggas. När spjället är öppet, fungerar det som ett vanligt spjäll.

MinMax finns i en mängd olika dimensioner och kan förses med en 230V motor.

### Funktion

MinMax är ett 2-lägesspjäll, som i ett "stängt" läge släpper igenom ett grundflöde (som bestäms av antalet öppna dysor). Vid öppet läge levereras maxflödet, som bestäms av kanalens dimension. *För mer information se Kapacitetdiagram.*

MinMax styrs av extern regleringutrustning för temperatur, CO2 eller närvaro.

### Injustering

MinMax kan pluggas för att avge rätt tryck och flöde. Pluggen trycks i dysan i luftens riktning. Om MinMax ska pluggas, bör de dysorna pluggas utifrån och in (dysorna i den yttre ringen först), för att minska ljudnivån.

Pluggas för många dysor kan InventiAir ej garantera att spjället förblir tyst. Vi rekommenderar att det finns minst 5 st dysor öppna i spjället.

### Konstruktion

MinMax är tillverkad av förzinkad stålplåt med standardanslutningar godkända för täthetsklass C & D. MinMax är som standard försedd med ett manuellt vred, men kan förses med en elektrisk motor av fabrikat Sauter (24V eller 230V) om det anges i beställningskoden. Motorn styrs av 24V styrsignal on/off.



## Montering

MinMax monteras i standard kanalsystem (SS 2609) och kan monteras utan raksträcka före och efter MinMax-spjället.

Flödesriktningen är markerad med en pil på motorhyllan för att påvisa vilken riktning luften ska passera. Var noga med att spjället monteras i rätt riktning, då spjällets funktion kommer bli nedsänkt i annat fall.



## Material

Spjället tillverkas i förzinkad stålplåt Z275 i korrosivitetsklass C2. Packningar i återvinningsbart EPDM-gummi. Godkänd för täthetsklass C & D.

## Tillbehör

MinMax levereras som standard utan motor. Motor kan däremot vara monterad om detta anges i beställningskoden.

InventiAir erbjuder även styrutrustning som styr MinMax på temperatur, CO2 eller närvaro.

## Skötsel/rengöring

MinMax kan dammsugas invändigt och rengörs enkelt med en fuktad trasa.

Damm och smuts från rumsluften kan påverka produktens kapaciteten och bör därför avlägsnas vid behov. Intervallet för rengöring beror på i vilken miljö produkterna är monterade och kan normalt variera från 2-6 år.

## Sauter spjällmotor

### Sauter motor, ASM 105

○ Rotationsvinkel	Max 95°
○ Tillåten spjällaxel	Ø 8... 16 mm, Ø 6,5... 12,5 mm
○ Ljudvolym	< 30 dB (A)
○ Tidsrespons	200 ms
○ Material	Brandskyddad plast
○ Längd slang	1,2 m lång

## Kapacitet- &amp; inusteringsdiagram (Ø100)

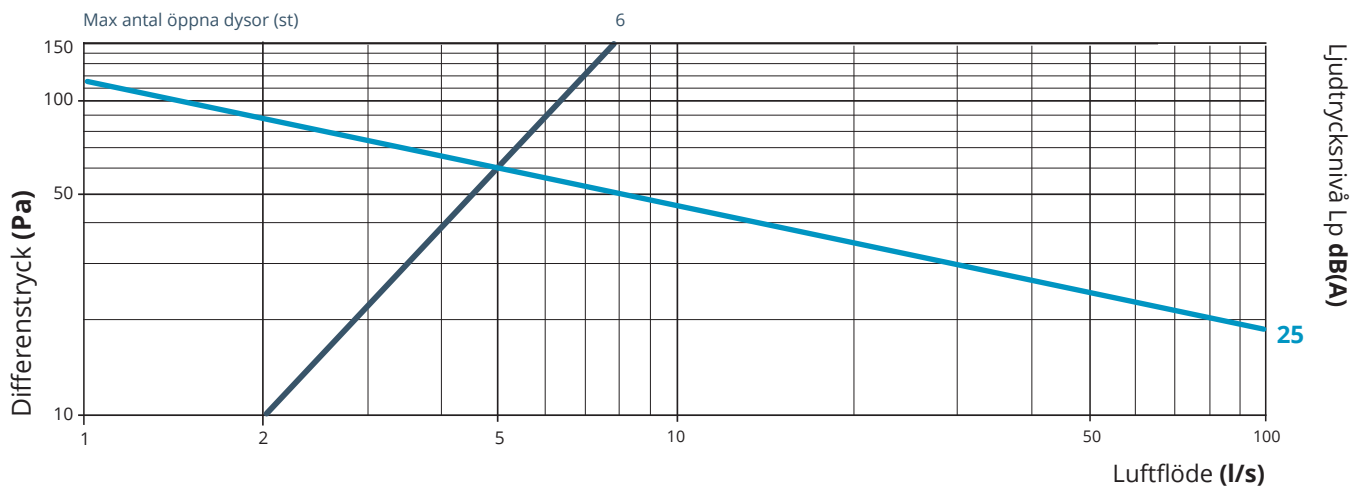

## Kapacitet- &amp; inusteringsdiagram (Ø125)

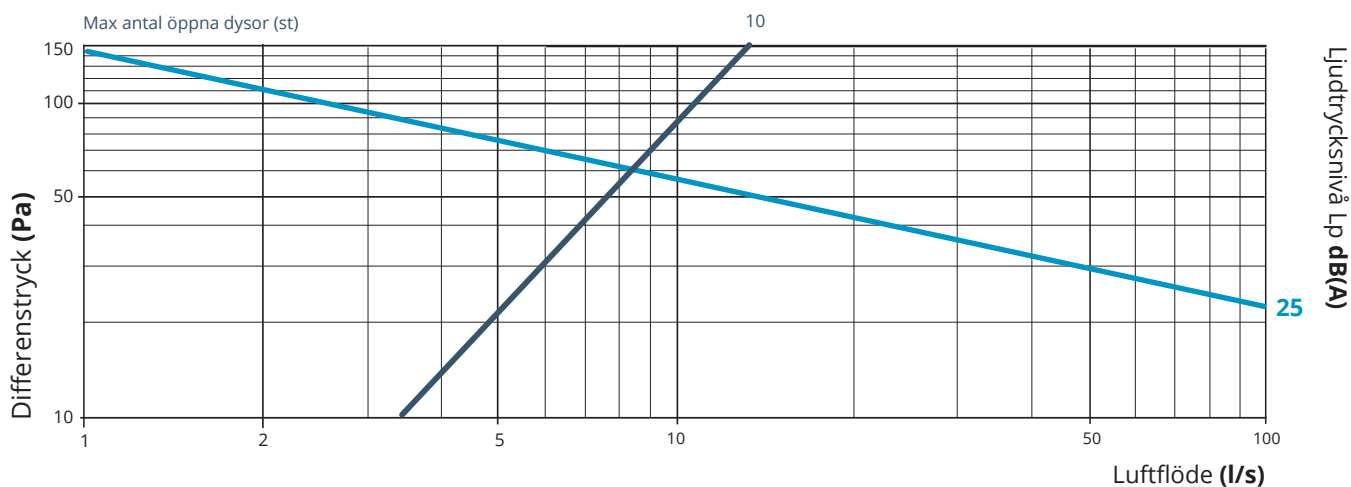

## Kapacitet- &amp; inusteringsdiagram (Ø160)

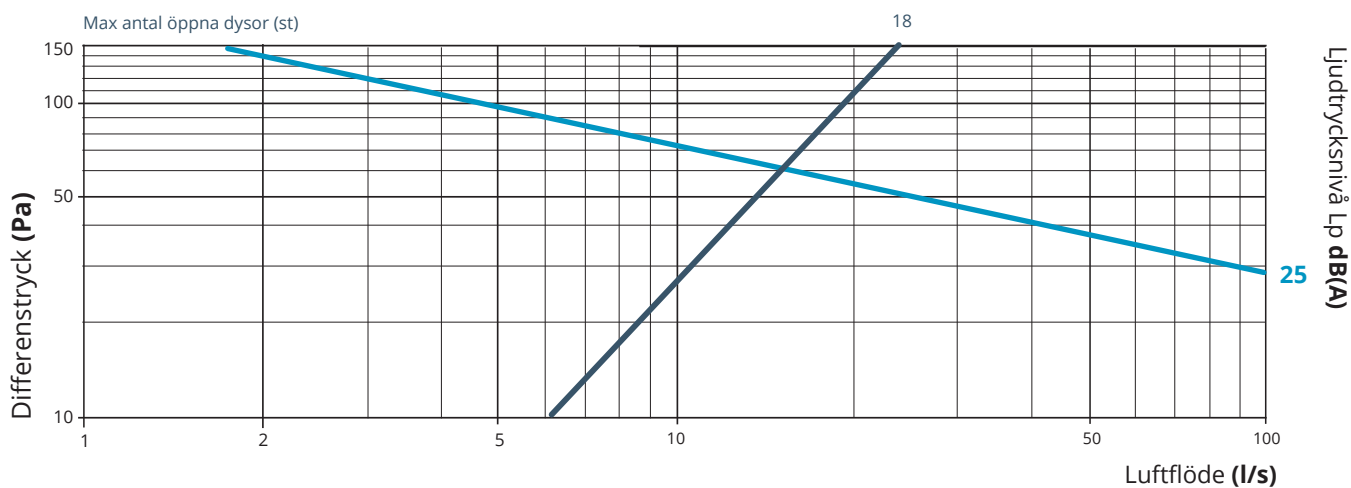

## Kapacitet- &amp; injusteringsdiagram (Ø200)

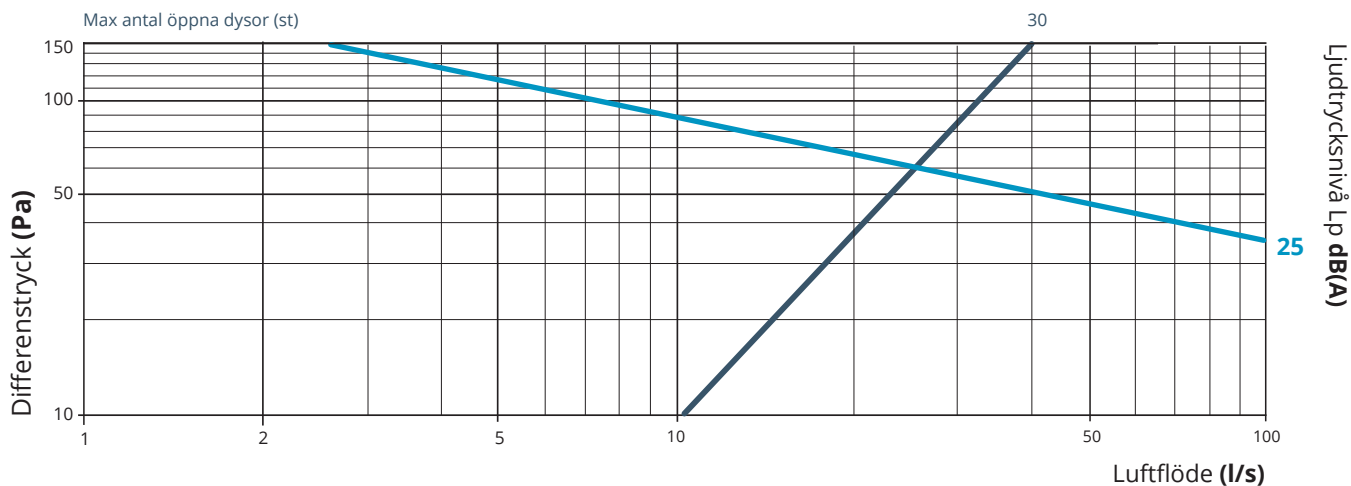

## Kapacitet- &amp; injusteringsdiagram (Ø250)

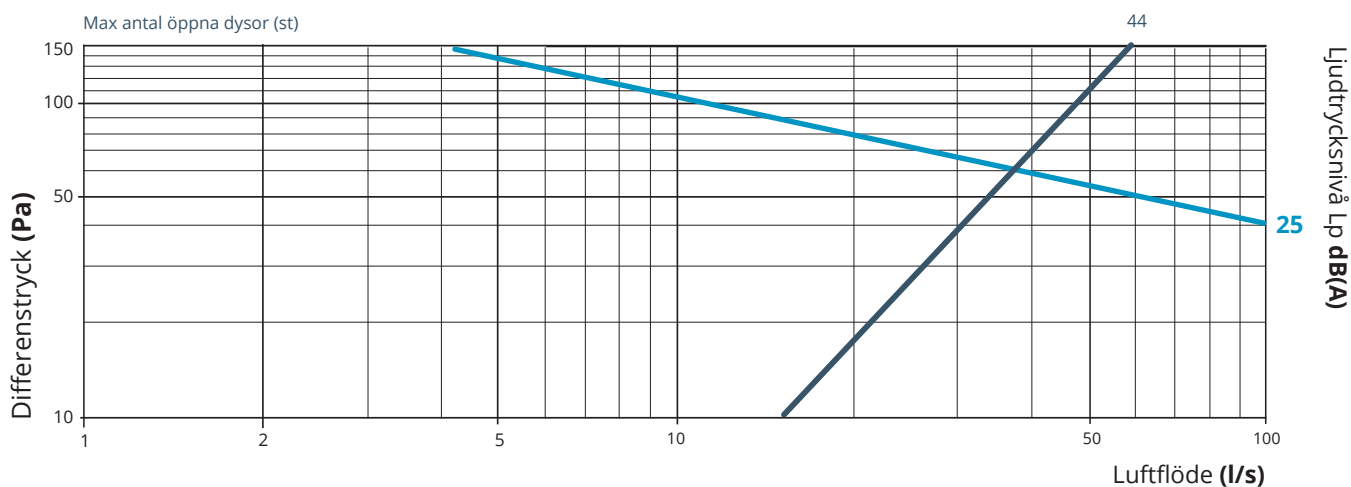

## Kapacitet- &amp; injusteringsdiagram (Ø315)

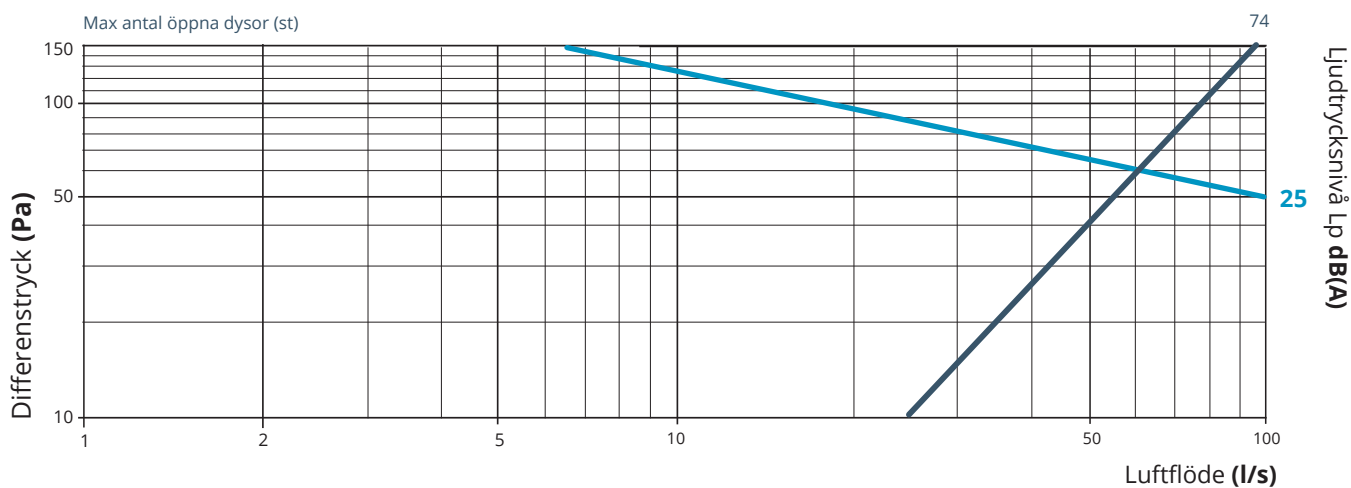

## Kapacitet- &amp; injusteringsdiagram (Ø400)

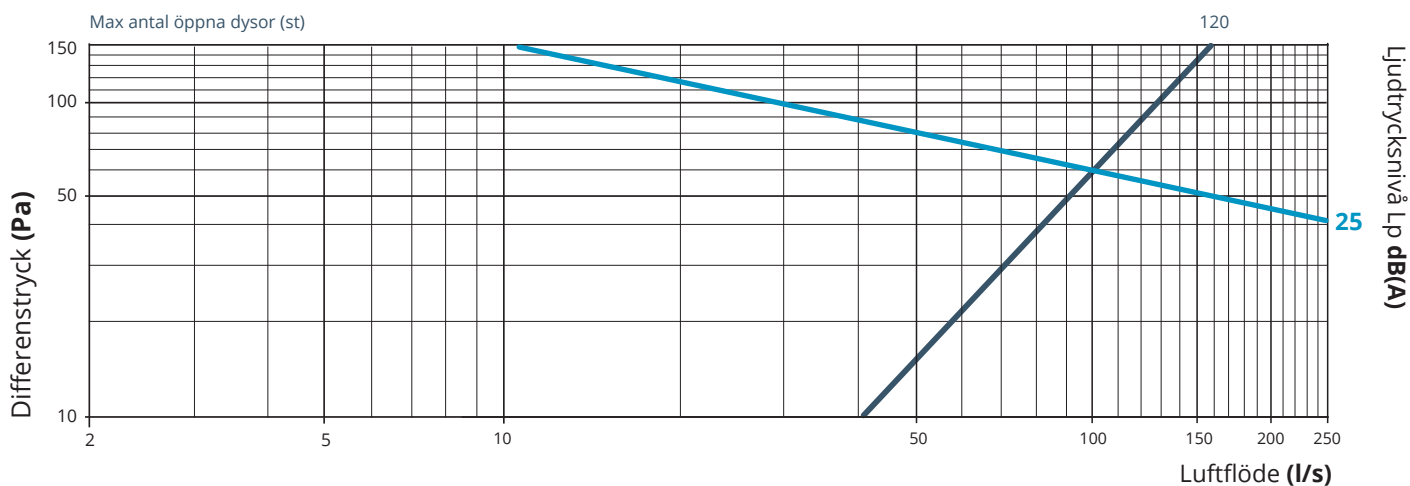

Diagrammet avser maxflöden, fullt öppen (opluggad). MinMax kan levereras förinställd för angivet tryck och flöde.

Produktnamn	Antal dysor	Flöde 100 Pa	Flöde 50 Pa	Nominellt *	% av nom
○ MinMax 100	6	6,48	4,58	25	18
○ MinMax 125	10	10,8	7,64	35	22
○ MinMax 160	18	19,44	13,75	60	23
○ MinMax 200	30	32,4	22,91	95	24
○ MinMax 250	44	47,52	33,6	150	22
○ MinMax 315	74	79,92	56,51	240	23
○ MinMax 400	120	129,6	91,64	380	24

\* Avser nominellt flöde för slutprodukten

Varje dysa har en k-faktor = 0,108. För att beräkna hur många dysor som ska vara aktiva för önskat tryck och flöde, använd formeln "Antal aktiva dysor" =  $Q_s / (K \cdot \sqrt{\Delta P})$ .  
 $Q_s$  = sökt flöde,  $K$  = k-faktor,  $\Delta P$  = tillgängligt tryck i dysan

MinMax använder sig av dysor framtagna för att ge hög noggrannhet samtidigt som dem ger låga ljudnivåer även vid höga arbetstryck. Detta ger dig ett tyst don med ett stort arbetsområde.

Angiven ljudtrycksnivå i funktionsdiagrammet är inklusive rumsdämpning 4 dB(A), motsvarande en exvalent ljudabsorptionsarea på 10m<sup>2</sup> Sabine.

## Korrigerings av ljudtrycksnivå (Lp) till ljudeffektsnivå (Lw) i respektive oktavband

63	125	250	500	1000	2000	4000	8000	Hz
-14	-10	-8	-5	-3	-7	-10	-10	

## Egendämpning i oktavbanden

63	125	250	500	1000	2000	4000	8000	Hz
21	19	15	8	8	9	3	1	

## Mått &amp; anslutningar

Produktnamn	Diameter (D)	Längd (L <sub>1</sub> )	Längd (L <sub>2</sub> )	Höjd (H)	Höjd (h)	Avstånd (x)	Motor
○ MinMax 100	100	183,5	109,5	248	185	228,5	Sauter
○ MinMax 125	125	183,5	109,5	273	210	253,5	Sauter
○ MinMax 160	160	183,5	109,5	305	242	285,5	Sauter
○ MinMax 200	200	183,5	109,5	345	282	325,5	Sauter
○ MinMax 250	250	158,5	84,5	395	332	375,5	Sauter
○ MinMax 315	315	158,5	84,5	460	397	440,5	Sauter

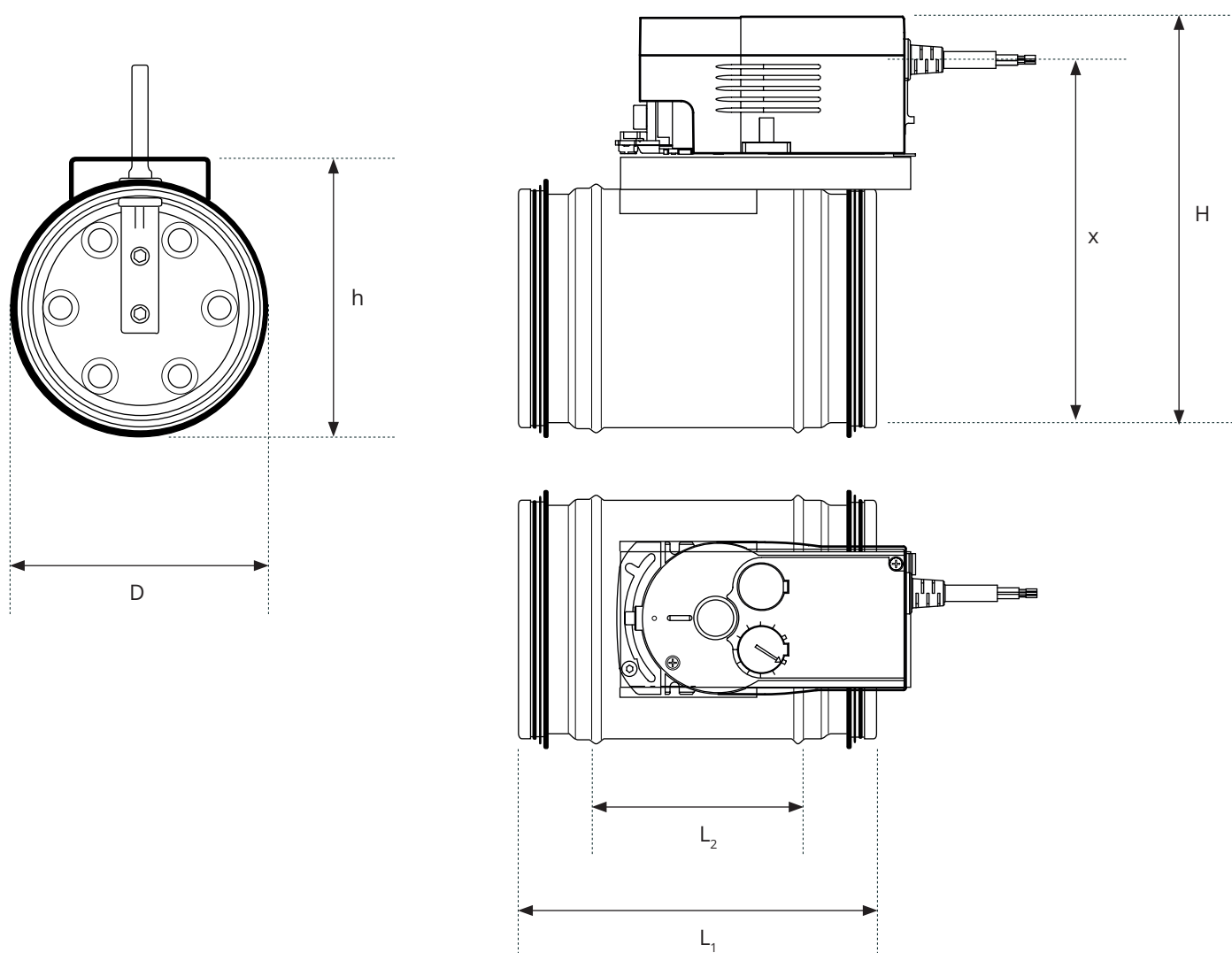

## Beställningskod

Beställningskod (exempel)	MinMax	125
<ul style="list-style-type: none"> <li><input type="radio"/> Produkt: <ul style="list-style-type: none"> <li><b>MinMax</b> (med motor)</li> <li><b>MinMax-UM</b> (utan motor)</li> <li><b>MinMax-AV</b> (avstängningsspjäll)</li> </ul> </li> <li><input type="radio"/> Storlek: <ul style="list-style-type: none"> <li>Ø <b>100</b> mm</li> <li>Ø <b>125</b> mm</li> <li>Ø <b>160</b> mm</li> <li>Ø <b>200</b> mm</li> <li>Ø <b>250</b> mm</li> <li>Ø <b>315</b> mm</li> <li>Ø <b>400</b> mm</li> </ul> </li> </ul>		

## Beskrivningstext

AMA QJB.12 Vridbart luftspjäll med perforerat blad

AMA-kod:	Text:	Antal:
QJB.12	<p><b>Fabrikat:</b> InventiAir</p> <p><b>Typ:</b> MinMax</p> <p>2-lägesspjäll för min- &amp; maxflöde.</p> <p><b>Kulör:</b> Galvaniserad stålplåt</p> <p><b>Kanaldimension:</b> 250 mm</p> <p><b>Motor:</b> Sauter 24V</p> <p><b>Produkt:</b> Exempel beställningskod: MinMax 250</p>	X st