

## Montage- & driftinstruktioner

Fasadapparat för väggmontage



### Komponenter

**Longus** stl 600, 800, 1000 och 1200 mm

**Longus Mini** stl 800, 1000 och 1200 mm

### Tillbehör

**Fönsterbänksgaller:** Mått anpassas  
**Montageskena:** Upphängning mot vägg  
**Anslutningspaket:** 2 x Ventil FVRF inkl push PN 10  
 4 x slang DN12 / push-fit DN12  
 10 bar vid 90°C  
**Styr:** Se separat dokumentation  
**Inklädnad:** Se separat dokumentation

## 1. Montageskena (tillval)

Används montageskena, så monteras denna först mot vägg i de förborrade hålen i skenan (A).

Apparaten hängs upp på skenan med de förmonterade fästena/hakarna. (B).

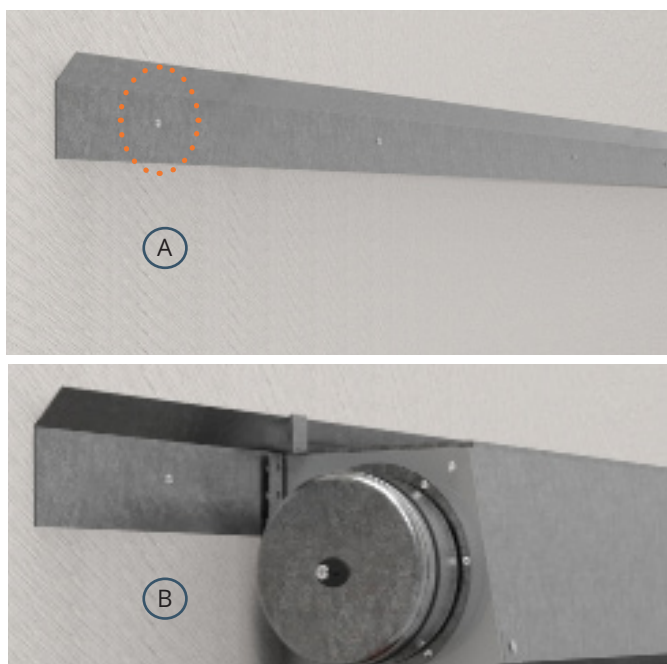

## 2. Montering av Longus

Häng apparaten på montageskenan samt skruva fast den mot väggen i de nedra sidofästena. Används inte montageskena, så monteras Longus dikt mot vägg i både de övre och nedra fästena.

Montera Longus så att det minst finns 70 mm fritt utrymme under kanal/apparat.

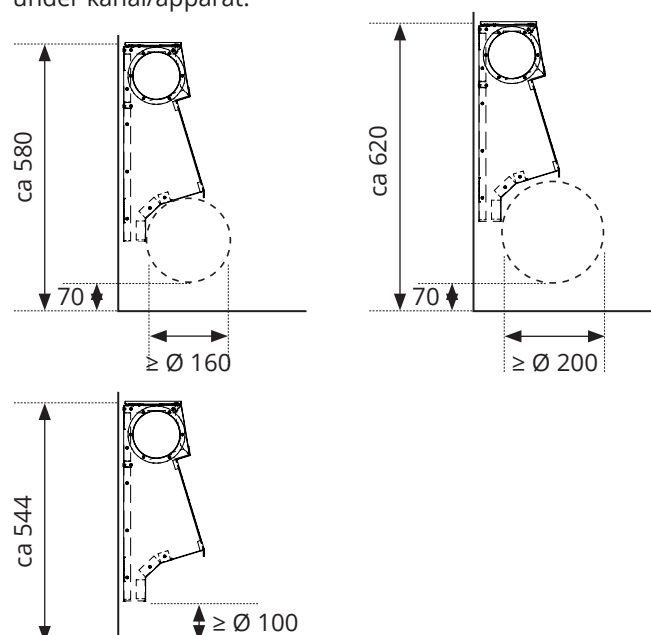

### 3. Montering av ventilationskanal

Montera ventilationskanalen och anslut Longus på valfri sida. Motstående sida mot rör är att föredra. Vill man byta sida på luften så skiftas locket och luften kan anslutas från motstående sida.

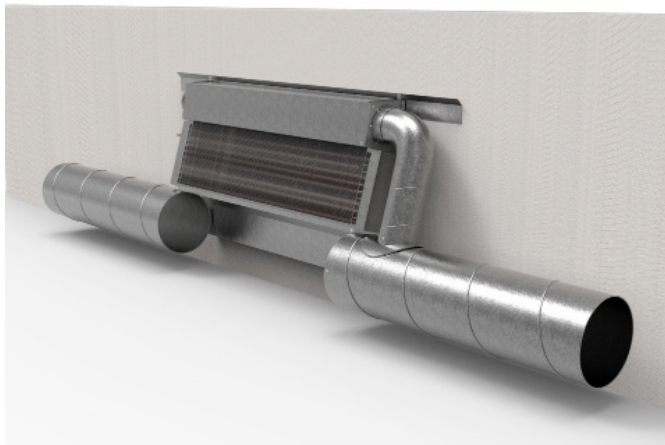

### 4. Montering av konsol för inklädnad

Montera konsol för inklädnad och elkanal. Maxavstånd 1200 mm mellan konsolerna. Se även separat montagebeskrivning för inklädnad.

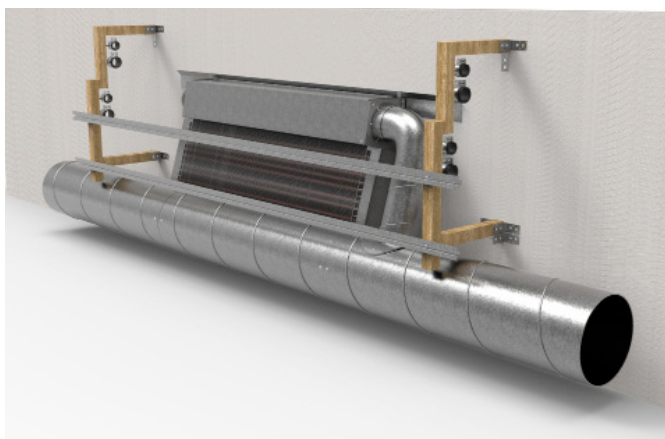

### 5. Montering av KB och VS

Montera rör för KB och VS. Placering kan variera beroende på inklädnaden- och elkanalens utförande. Se förslag nedan på rörplacering.

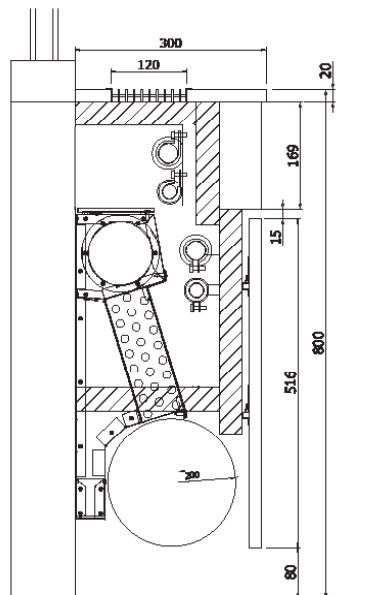

Standard utförande

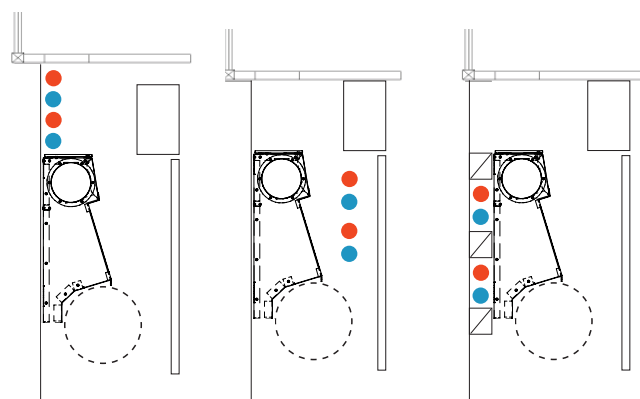

Alt. 1

Alt. 2

Alt. 3

### Inkoppling rör (rördimension 12 mm)

Longus levereras normalt med röranslutningar på vänster sida som standard. Longus kan anpassas för röranslutningar på höger sida direkt från fabrik, men det går även enkelt att vända batteriet på plats om så önskas.

Batteriet kan enkelt vändas, om man önskar att ansluta vattenkretsen från motstående sida. Lossa då de fyra skruvarna på batteriets framsida och vänd batteriet horisontellt. Batteriet monteras på samma sätt med de fyra skruvarna.

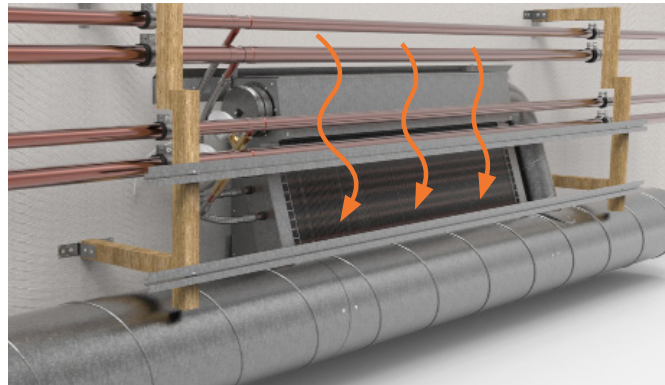
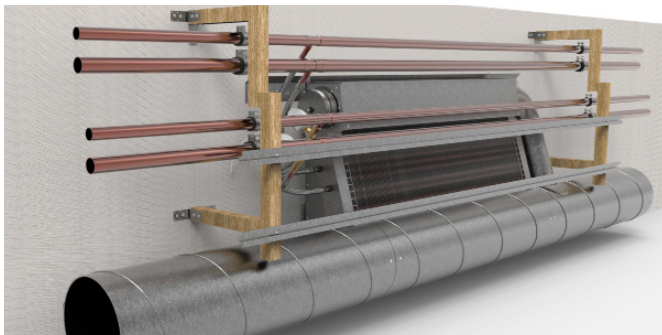

Inkoppling av rör ser olika ut beroende på om batteriet är försett med enkel- eller dubbelslinga på kylkretsen.

Se till att serviceluckan är åtkomlig efter färdigställt montage samt att induktionsluften får fritt utrymme till batteriet.

### Longus

Batteri med enkelslinga

Batteri med dubbelslinga

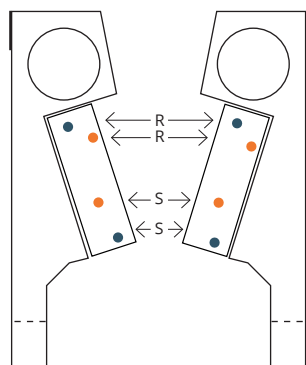
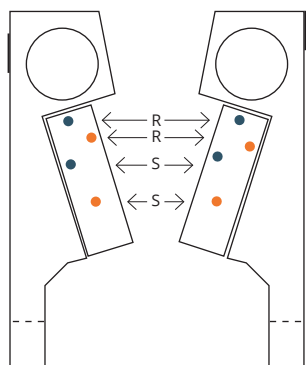

### Anslutningspaket (tillval)

Den flexibla slangens ansluts mot batteriets tillopp (kyla och värme) med push-fit kopplingen. Se till att rören är släta och inte har några grader.

OBS!! Se till så att kopplingen trycks i botten.

FVRF och eventuella luftare ansluts mot slangens andra ände. FVRF ansluts på tilloppet och eventuella luftare ansluts mot returen.

Ventilerna kan levereras förinställda redan från fabrik.

### Longus Mini

Batteri med enkelslinga

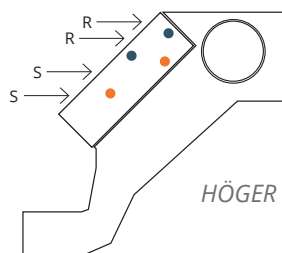
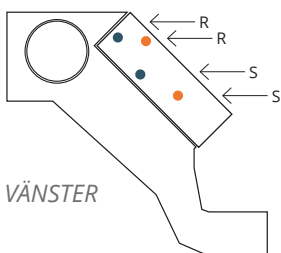

Batteri med dubbelslinga

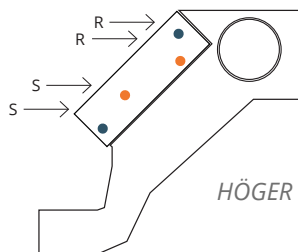
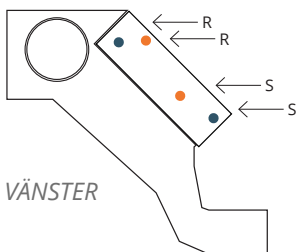

Slang inkl Push-fit



Ventil  
FVRF inkl push-fit PN 10  
10 bar vid 90°C



Luftare  
NC inkl push-fit DN12  
10 bar vid 90°C

## 6. Montering av styr

För montering av styr, *se separat dokumentation.*

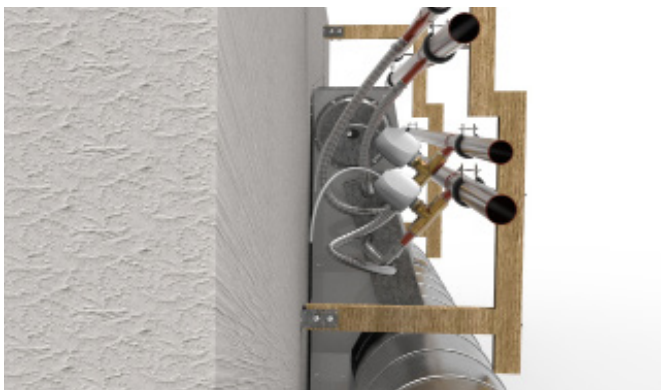

## 7. Montera elkanalisation

Longus levereras utan inklädnad och elkanalisation. InventiAir kan dock lämna förslag på en helhetslösning via samarbetspartners.

## 9. Montera inklädnad

Montera bänkskiva och övrig inklädnad. *Se separat dokumentation.*

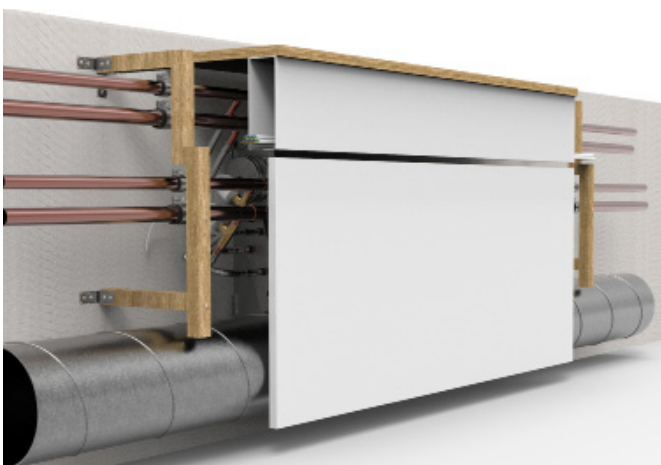

## 10. Montera galleret

Montera det tillhörande galleret. Det har måtten  $B=120$  mm och  $L=$  apparatens längd + 200 mm.

Om InventiAirs galler ej används, bör galleret för induktionssluff minst vara 120 mm brett och den totala längden bör vara apparatens längd + 200 mm. Galleret ska ha en fri area på >80%

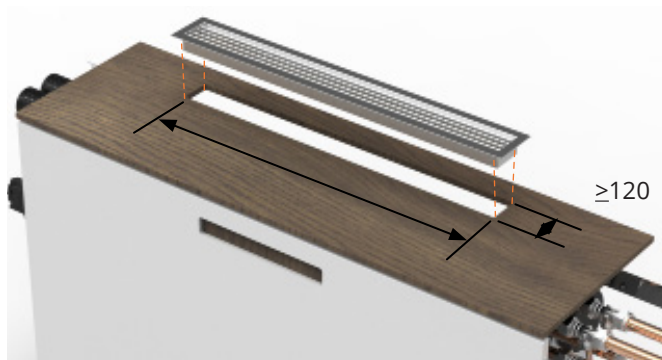

## Injustering luft

Longus kan fabriksinjusteras för rätt luftflöde och tryck redan vid leverans. Vid behov monteras samlingspjäll eller liknande för finjustering av flödet (för en eller flera fasadapparater).

Tillgängligt tryck i apparaten mäts i mätnippeln, placerad på locket på apparatens kortsida.

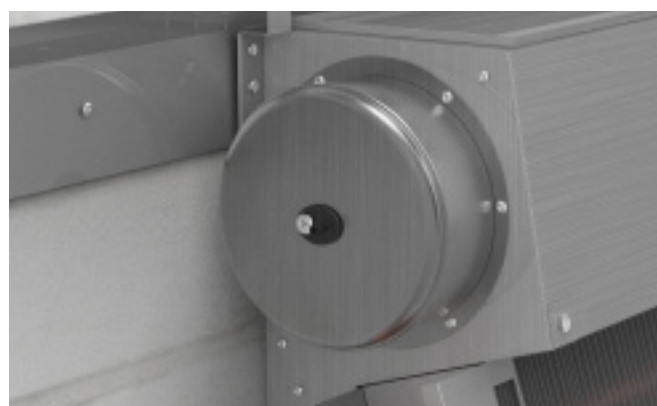

Efterjustering av flöde eller tryck görs enkelt på plats genom inspektionsluckan på ovansida apparat, där dysorna pluggas eller öppnas till önskat flöde.

Pluggningen ska spridas över hela apparatens längd och i första hand på den innersta raden.

Efterbeställning av plugg görs via din InventiAir-kontakt.



## Injustering rör

Kyl- & värmeventilerna kan fås förinställda vid leverans. Ventilen kan även injusteras på plats.

Vi rekommenderar ett totalt tryckfall på 10-15 kPa över ventil & batteri.

## Skötsel/rengöring

Longus innehåller inte några rörliga delar och rengörs enkelt med en fuktad trasa.

Dysor och batteri är enkelt åtkomliga via en demonterbar servicelucka på ovansidan av apparaten. Kanalsystem är rensbart via en lockad luftanslutning. Batteriets lameller rengörs försiktigt med damsugare försett med ett mjukt borstmunstycke. Vid batteribyte lossas skruvarna på varje batterifäste och batteriet lyfts av.

Damm och smuts från rumsluften kan påverka produktens kapaciteten och bör därför avlägsnas vid behov. Intervallet för rengöring beror på i vilken miljö produkterna är monterade och kan normalt variera från 2-6 år.

## Justering luftriktning

Longus har som standard ställbara lameller i utloppet för att kunna rikta luftflödet och förändra flödesbilden.

Lamellerna kan vid behov riktas individuellt för att på så sätt skapa en anpassad spridningsbild lokalt i apparatens närområde.

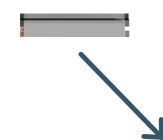
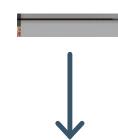
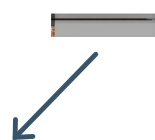
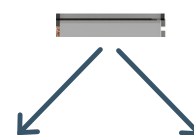
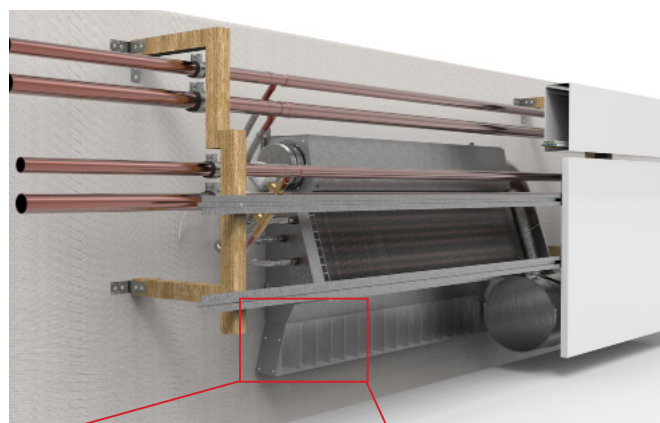

## Kapacitet- &amp; injusteringsdiagram

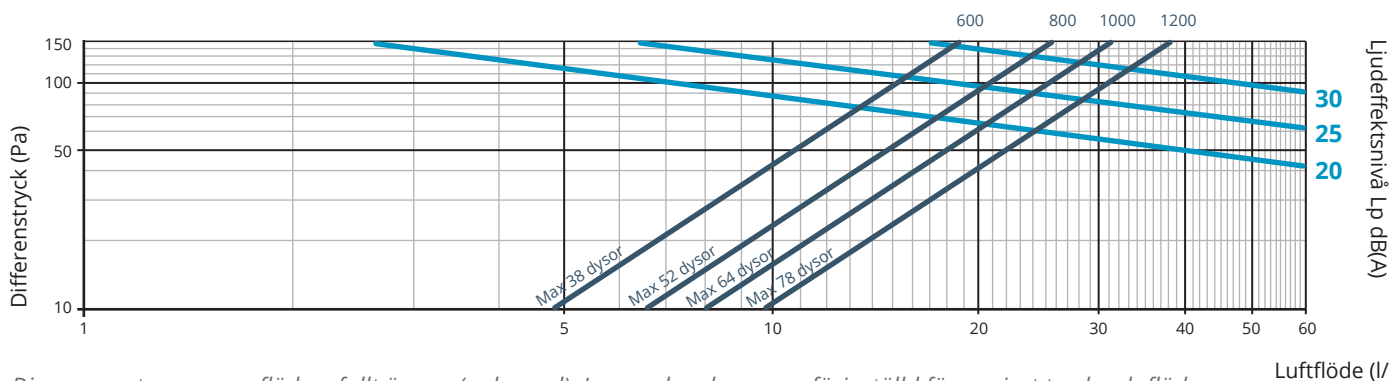

Diagrammet avser maxflöden, fullt öppet (opluggad). Longus kan levereras förinställd för angivet tryck och flöde.

## Dimensioneringsexempel

Varje dysa har en k-faktor = 0,04. För att beräkna hur många dysor som ska vara aktiva för önskat tryck och flöde, använd formeln "Antal aktiva dysor" =  $Q_s / (K \cdot \sqrt{\Delta P})$ .  
 $Q_s$  = sökt flöde,  $K$  = k-faktor,  $\Delta P$  = tillgängligt tryck i dysan

Angiven ljudtrycksnivå i funktionsdiagrammet är inklusive rumsdämpning 4 dB(A), motsvarande en exivalent ljudabsorptionsarea på 10m<sup>2</sup> Sabine.

## Korrigerig av ljudtrycksnivå (Lp) till ljudeffektsnivå (Lw) i respektive oktavband

Hz	63	125	250	500	1000	2000	4000	8000
Longus 600	6	4	2	0	-2	-3	-6	-15
Longus 800	6	3	2	0	-1	-5	-6	-15
Longus 1000	4	2	1	1	0	-4	-7	-12
Longus 1200	2	0	-1	-1	-1	-3	-4	-10

## Egenljuddämpning i oktavbanden (fullt öppet)

Hz	63	125	250	500	1000	2000	4000	8000
Longus 600	17	13	12	11	12	16	13	13
Longus 800	17	12	11	10	13	15	12	11
Longus 1000	16	11	11	10	12	14	11	10
Longus 1200	15	10	10	9	11	13	10	9

## Beräkningsprogram

Vi hjälper er med beräkningsunderlag för effekter, flöden och tryckfall.

Indata			
Longus storlek	1200		(mm)
Tillgängligt tryck (40-120)	50,0		(Pa)
Luftflöde (max 21,5 l/s), K-faktor=3,04/1,44	10,00		(l/s)
Tillufttemp °C	18,0	21,0	(°C)
Vatten, tillöpp °C	14,0	60,0	(°C)
Vatten, retur °C	19,0	45,0	(°C)
Rumsluft temperatur	23,0	21,0	(°C)
Temperaturgradient (från l.-rumsluft)	0,0	1,0	(°C)
Antal parallellslidingar på kylkrets	1	78/37/41	Dysor: tot./öpp./plugg
Resultat, vid nominellt flöde för kyla 0,025 l/s & värme 0,025 l/s			
Nom. Effekt W/k	59,9	30,0	(W/k)
ΔT, Vatten-Rumsluft	6,50	31,5	(°C)
Effekt, Nom, vatten	390	944	(W)
Nom. flödevatten	0,019	0,015	(l/s)
Resultat, flödeskompenserat			
Effekt, Vattenkrets	353	920	(W)
Effekt, Ventilation	60	-12	(W)
Total effekt	413	908	(W)
Flöde, vattenkrets	0,017	0,015	(l/s)
Tryckfall vattenkrets	5,4	0,7	(Pa)
Induktionsluftmängd	56,8	56,8	(l/s)
Total luftmängd Prim+Ind.	66,8	66,8	(l/s)
Lufttemp ut ur produkt	17,8	32,5	(°C)
Projektdata	2018-05-24		

Mått & anslutningar (kanaldimension  $\varnothing 100$ , rördimension 12 mm)

Produktnamn	Höjd (H)	Längd (L)	Längd (L <sub>1</sub> )	Bredd (B)	Ansl. vatten	Ansl. vent	Vikt
○ Longus 600	444	602	702	175	12	100	7,9 kg
○ Longus 800	444	802	902	175	12	100	10,5 kg
○ Longus 1000	444	1002	1102	175	12	100	13,2 kg
○ Longus 1200	444	1202	1302	175	12	100	15,8 kg

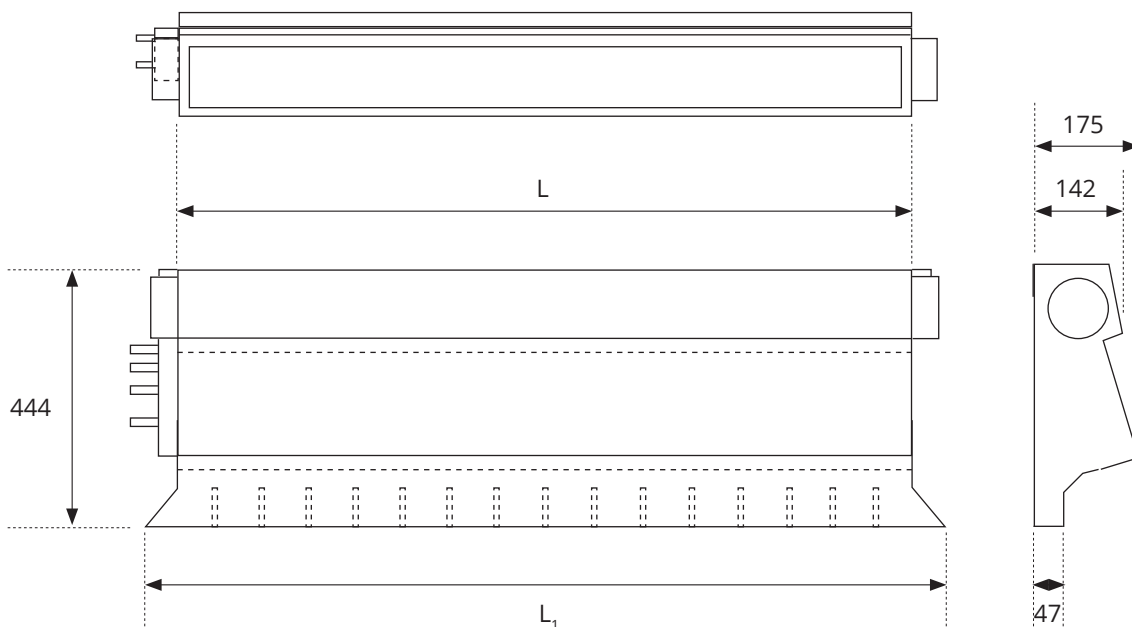

Produktnamn	Höjd (H)	Längd (L)	Längd (L <sub>1</sub> )	Bredd (B)	Ansl. vatten	Ansl. vent
○ Longus Mini 800	343	802	902	369	12	100
○ Longus Mini 1000	343	1002	1102	369	12	100
○ Longus Mini 1200	343	1202	1302	369	12	100

